





Схема крепления экранов к двум столам L-058-2, L-059-2, L-068-2, L-069-2

1. Перед началом сборки убедитесь, пожалуйста, в полной комплектации и целостности деталей.

Обращаем Ваше внимание, что все претензии по внешнему виду деталей принимаются только ДО осуществления сборки элементов.

2. Не утилизируйте упаковки от изделий до окончания сборки. В случае оформления рекламации понадобится указать данные с этикеток.

Фурнитура 500143

			
6x35	4, 9x19		Втулка М6x24
A	B	C	D
2шт.	4шт.	2шт.	2шт.

Порядок сборки:

1. Вкрутить втулки D в отверстия на нижнем торце экрана.
2. Пластины C через среднее отверстие прикрутить к экрану винтами A.
3. Установить экран между двумя столами и прикрутить пластины C к столешницам шурупами B







Схема крепления экранов к двум столам L-058-2, L-059-2, L-068-2, L-069-2

1. Перед началом сборки убедитесь, пожалуйста, в полной комплектации и целостности деталей.

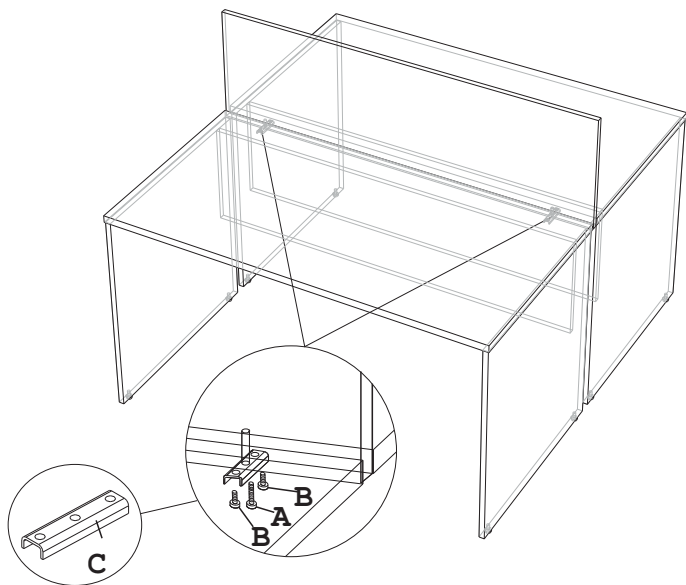
Обращаем Ваше внимание, что все претензии по внешнему виду деталей принимаются только ДО осуществления сборки элементов.

2. Не утилизируйте упаковки от изделий до окончания сборки. В случае оформления рекламации понадобится указать данные с этикеток.

Фурнитура 500143

			
6x35	4, 9x19		Втулка М6x24
A	B	C	D
2шт.	4шт.	2шт.	2шт.

Порядок сборки:

1. Вкрутить втулки D в отверстия на нижнем торце экрана.
2. Пластины C через среднее отверстие прикрутить к экрану винтами A.
3. Установить экран между двумя столами и прикрутить пластины C к столешницам шурупами B

