













1. Перед началом сборки убедитесь, пожалуйста, в полной комплектации и целостности деталей.
Обращаем Ваше внимание, что все претензии по внешнему виду деталей принимаются только ДО осуществления сборки элементов.

2. Не утилизируйте упаковки от изделий до окончания сборки. В случае оформления рекламации понадобится указать данные с этикеток.

Детали

Поз.	Наименование	Кол-во	Размер детали
1	Верх	1	820x526x25
2	Горизонталь	2	380x476x18
3	Бок левый	1	686x501x18
4	Бок правый	1	686x501x18
5	Пререгородка	1	686x501x18
6	Низ	1	818x503x18
7	Задняя стенка 1	1	686x380x18
8	Задняя стенка 2	2	214x380x18
9	Фасад	2	412x158x18
10	Бок ящика левый	2	450x94x18
11	Бок ящика правый	2	450x94x18
12	Задняя стенка ящика	2	318x94x18
13	Дно ящика	2	352x455x3

Фурнитура

Поз.	Наименование	Кол-во	Эскиз
14	Шкант	32	
15	Евровинт	8	
16	Конфирмат	10	
17	Саморез 3x16	4	
18	Саморез 3,5x16	28	
19	Ручка	2	
20	Опора 50x50	4	
21	Саморез 4,2x32 прессшайба	4	
22	Эксцентрик 15x13	18	
23	Дюбель-саморез	18	
24	Направляющие	2	

Порядок сборки:

- Прикрутите к детали 6 опоры 20 саморезами 18. (рис.3)
- Вкрутите дюбели-саморезы 23 в отверстия на деталях 1, 3, 4, 5. (рис.2, 3)
- Вставьте эксцентрики 22 в отверстия на деталях 2, 3, 4, 5 стрелками к торцевым отверстиям. (рис.2, 3)
- Вбейте шканты 14 в торцевые отверстия на деталях 3, 4, 5, 7, 8. (рис.2, 4)
- Приверните направляющие 24 к деталям 3, 5 евроинтами 15. (рис.2)
- Соедините детали 3, 5 с деталями 2, 7 и затяните эксцентрики по часовой стрелке до упора. (рис.5)
- Соедините детали 2, 8 с деталями 4, 5 и затяните эксцентрики по часовой стрелке до упора. (рис.6)
- При установке системного блока деталь 8 в нижней части тумбы не устанавливать.**
- Соедините деталь 6 с деталями 3, 4, 5 при помощи конфирматов 16. (рис.7)
- Соедините деталь 1 с деталями 3, 4, 5 и затянуть эксцентрики по часовой стрелке до упора. (рис.8)
- Вставьте ящики. (рис.1)

Тумба приставная полностью собрана!



Рис.1

При сборке приставной тумбы на правую сторону собирать в том же порядке зеркально.



Рис.2

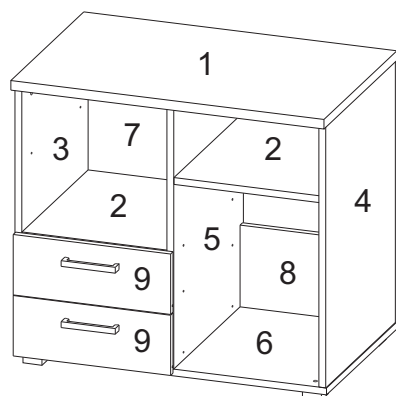

Рис.3

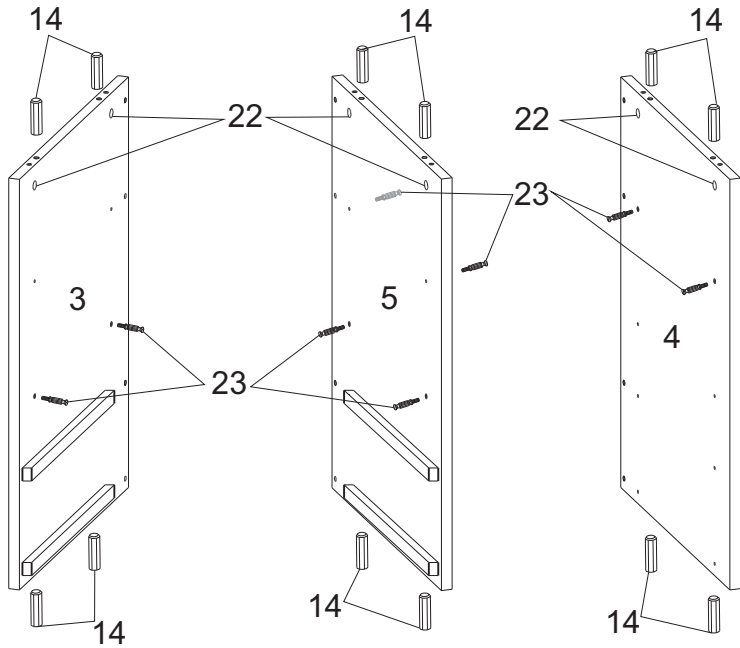

Рис.4

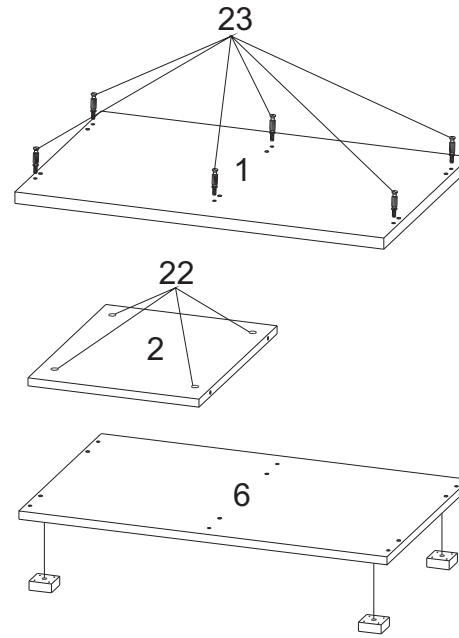

Рис.5

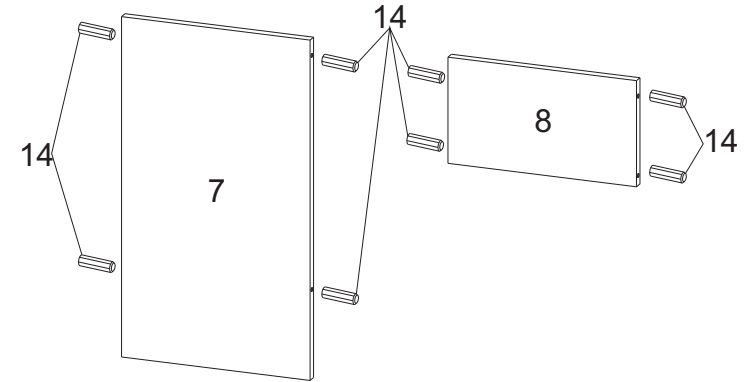

Рис.6

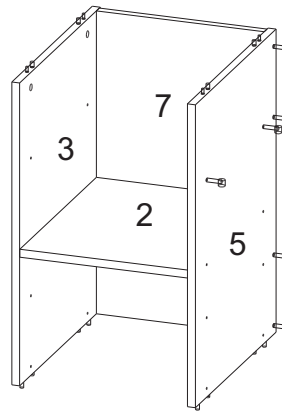

Рис.7

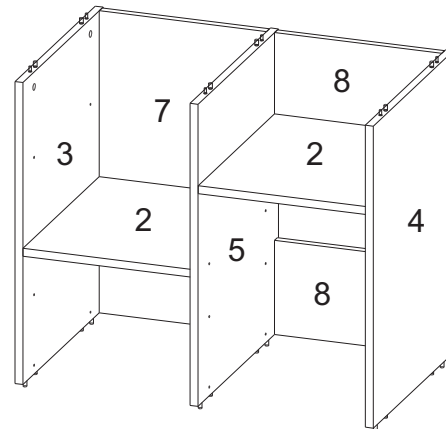

Рис.8

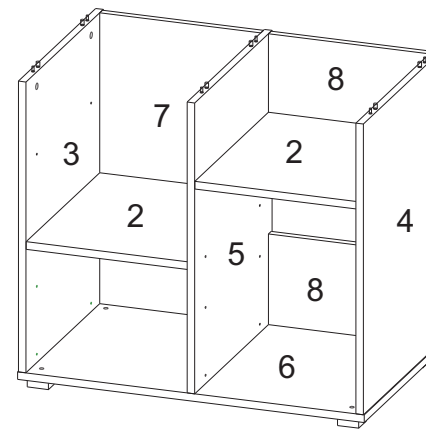

1. Возьмите шканты 14 и вбейте в торцы деталей 10, 11, 12.

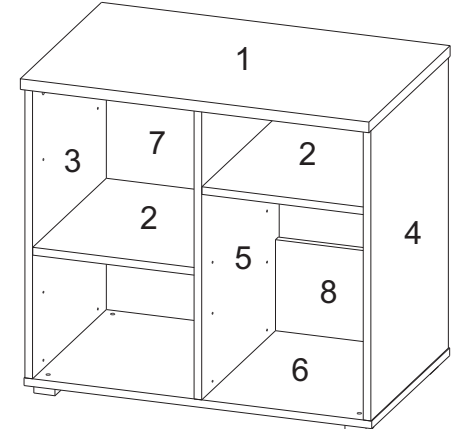
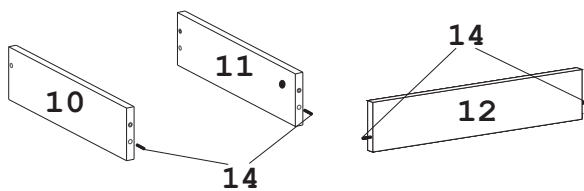
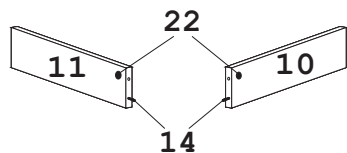

2. Вставьте эксцентрики 22 в отверстия на деталях 10, 11 стрелками к торцевым отверстиям.

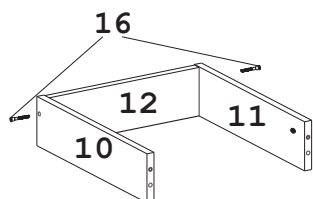

3. Соедините детали 10, 11 с деталью 12 и вверните конфирматы 16.

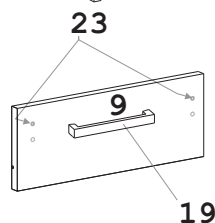

4. Вверните дюбели 23 в деталь 9 и приверните ручку 19 саморезами 21. **При установке ручки не использовать шуруповерт.**

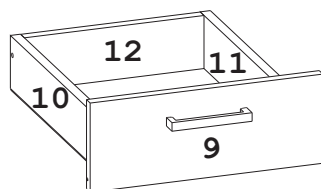

5. Соедините деталь 9 с деталями 10, 11 и затяните эксцентрики по часовой стрелке до упора.

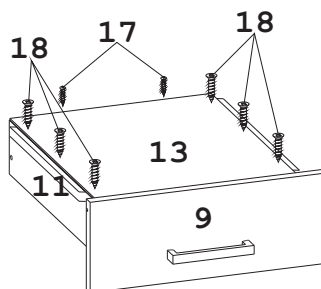

6. Вставьте деталь 13 в паз на детали 9 и выровняйте относительно деталей 10, 11 и 12.

7. Прикрутите направляющие 24 через деталь 13 к деталям 11, 12 саморезами 18.

8. Прикрутите деталь 13 к детали 12 шурупами 17.